

Väggfästen för radiatorer
Wall fixtures for radiators
Veggfester for radiatorer
Vægbeslag til radiatorer
Seinäkiinnikkeet lämpöpatteriin

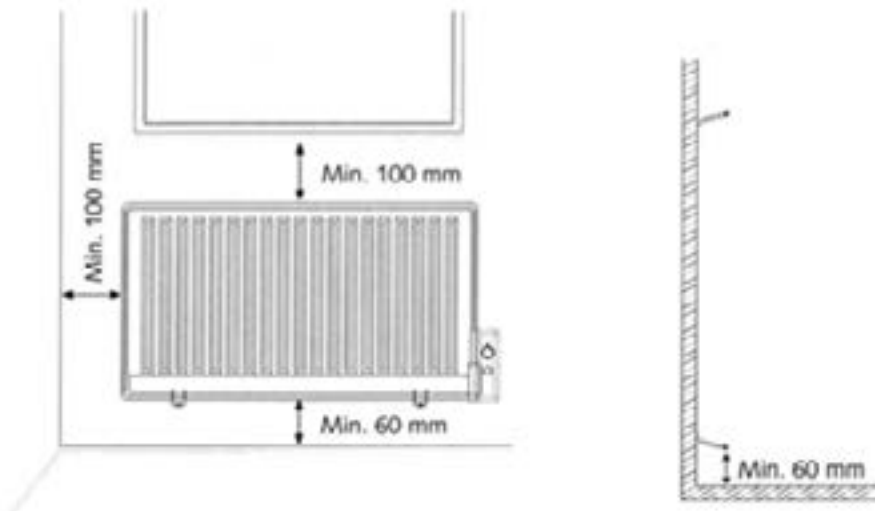

DISTANCE



EN: The wall brackets are best placed approx 100-150 mm from each end of the radiator. Install the radiator in an upright and horizontal position and observe the specified minimum distances. The heater should not be located directly under permanent wall sockets or near water so that people using the tub, shower or swimming pool cannot come into contact with live parts, such as switches.

SE: Vägghästena placeras bäst ca 100-150 mm från vardera änden av radiatorn. Installera kylaren i upprätt och horisontellt läge och observera de angivna minimiavstånden. Värmaren bör inte placeras direkt under permanenta vägguttag eller nära vatten så att personer som använder badkaret, duschen eller poolen inte kan komma i kontakt med strömförande delar, såsom strömbrytare.

NO: Veggfestene plasseres best ca 100-150 mm fra hver ende av radiatoren. Installer radiatoren i stående og horisontal stilling og følg de spesifiserte minimumsavstandene. Varmeapparatet bør ikke plasseres direkte under permanente vegguttag eller i nærheten av vann, slik at personer som bruker badekaret, dusjen eller bassenget ikke kan komme i kontakt med strømførende deler, for eksempel brytere.

DK: Vægbeslagene placeres bedst ca 100-150 mm fra hver ende af radiatoren. Installer radiatoren i opretstående og vandret position og overhold de angivne minimumsafstande. Varmeapparatet bør ikke placeres direkte under permanente vægudtag eller i nærheden af vand, så personer, der bruger badet, bruseren eller poolen, ikke kan komme i kontakt med strømførende dele, såsom afbrydere.

FI: Seinäkiinnikkeet on parasta sijoittaa noin 100-150 mm jäähdyttimen kummastakin päästä. Asenna jäähdytin pystysuoraan ja vaakasuoraan asentoon ja noudata ilmoitettuja vähimmäisetäisyyksiä. Lämmitintä ei saa sijoittaa suoraan kiinteän seinäpistorasian alle tai lähelle vettä, jotta kylpyä, suihkua tai uima-allasta käyttävät ihmiset eivät pääse kosketuksiin jännitteisten osien, kuten kytkimien, kanssa.

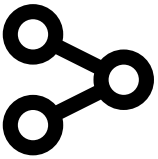
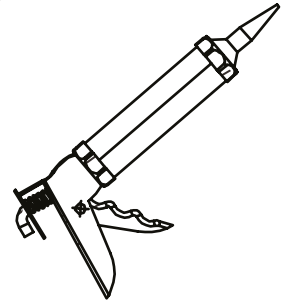
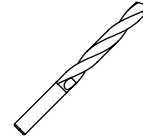
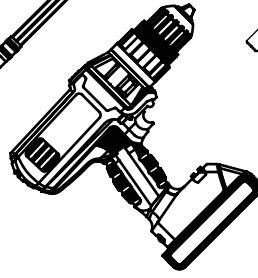
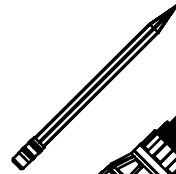
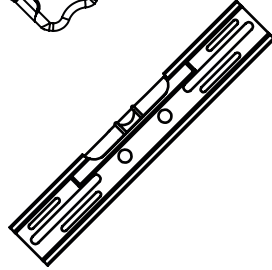
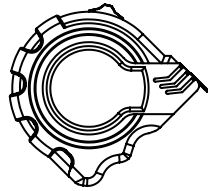
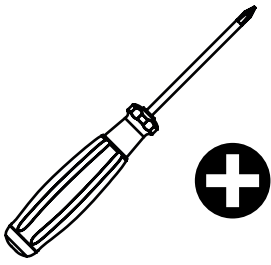

1

SE

Borra 2 hål i väggen, ett per väggfäste, och fäst väggfästena med lämpliga skruvar.

ENG

Drill 2 holes in the wall, one per wall bracket, and fasten the wall brackets with suitable screws.

NO

Bor 2 hull i veggen, ett per veggbrakett, og fest veggbraketene med passende skruer.

DK

Bor 2 huller i væggen, et pr. vægbeslag, og fastgør vægbeslagene med passende skruer.

FI

Poraa seinään 2 reikää, yksi seinäkiinnikettä kohti, ja kiinnitä seinäkiinnikkeet sopivilla ruuveilla.



2

SE

Placera den nedre kanten av radiatorn på den undre delen av väggfästet.

ENG

Place the lower edge of the radiator on the lower part of the wall brackets.

NO

Plasser den nedre kanten av radiatoren på den nedre delen av veggfestene.

DK

Placer den nederste kant af radiatoren på den nederste del af vægbeslagene.

FI

Aseta jäähdyttimen alareuna seinäkiinnikkeiden alaosaan.

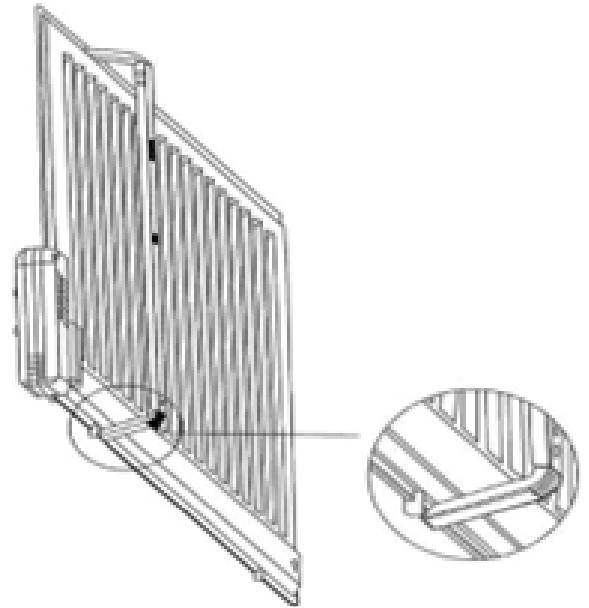

3

SE

Dra ut den övre delen av väggfästet och fäst radiatorn så att dess övre och nedre kanter vilar i spåren i väggfästet.

ENG

Pull out the upper part of the wall bracket and secure the radiator so that its upper and lower edges rest in the slots in the wall bracket.

NO

Trekk ut den øvre delen av veggbraketten og fest radiatoren slik at dens øvre og nedre kant hviler i sporene i veggbraketten.

DK

Træk den øverste del af vægbeslaget ud og fastgør radiatoren, så dens over- og underkant hviler i rillerne i vægbeslaget.

FI

Vedä seinäkiinnikkeen yläosa ulos ja kiinnitä patteri niin, että sen ylä- ja alareunat lepäivät seinätelineen urissa.

